

**ROTAFLOW**  
RO-Series



# Schijvenstrooiers



*My way of Farming!*

# Op zoek naar Precisie



*My way of Farming!*



Werken op het land, het runnen van mijn bedrijf en de verbinding met de natuur. Landbouw is mijn manier van leven, en ondanks dat het soms best lastig kan zijn, raak ik nooit zat van de dagelijkse taken om mijn land en vee te onderhouden. Ik blijf op de hoogte van de nieuwste ontwikkelingen door trouw te blijven aan mijn persoonlijke overtuigingen, ervaringen en het toepassen van de juiste strategie.

Ik beïnvloed en geef mijn eigen toekomst vorm door vakmanschap met moderne technologie te combineren, door het gebruik van de beste werktuigen. Ik zoek actief naar nieuwe kansen, door innovatief te zijn in mijn manier van werken. Ik werk hard om goed gewas te laten groeien. Mijn vee is mijn passie, ik voorzie ze alleen van het beste. Mijn bedrijf laat zien wie ik ben, omdat ik mijn hart en ziel leg in het werk wat ik doe.

Landbouw gaat over passie; over groei en ontwikkeling van mijn gewas, mijn bedrijf, mijzelf, mijn manier.

My Way  
*of Farming*





"Met het RotaFlow systeem **geeft mijn strooier een perfect strooibeeld**"

**"We hebben geïnvesteerd in een Vicon RO-M GEOSPREAD® om de juiste precisie te krijgen die we nodig hebben op ons bedrijf."**

"De gelijkmatige verdeling van de kunstmest is erg belangrijk voor ons. We hebben ervaren dat 8 schoepen per schijf zorgen voor een constant en egaal strooibeeld. Het RotaFlow strooisysteem garandeert een optimaal strooiresultaat voor de beste opbrengst van het gewas, en daar gaat het uiteindelijk om."

Elina Schulte-Weyers, Nideggen  
Duitsland

# Vicon Schijvenstrooier Serie

## *Comfort - Eenvoudig in gebruik*

### *Hydraulische Bediening*

#### **RO-C**

Werkbreedte: 9-21 meter  
Kuipinhoud: 700-1.400 liter



#### **RO-M**

Werkbreedte: 10-28 meter  
Kuipinhoud: 1.100-2.000 liter



#### **RO-XL**

Werkbreedte: 12-54 meter  
Kuipinhoud: 1.500-3.900 liter



### *Elektrische Bediening*

#### **RO-M Comfort Control II**

Werkbreedte: 10-28 meter  
Kuipinhoud: 1.100-2.000 liter



#### **RO-XL Comfort Control II**

Werkbreedte: 12-54 meter  
Kuipinhoud: 1.500-3.900 liter



## Weegstelsysteem



### RO-M EW

Werkbreedte: 10-28 meter  
 Kuipinhoud: 1.100-2.000 liter



### RO-EDW

Werkbreedte: 12-54 meter  
 Kuipinhoud: 1.500-3.900 liter



## GEOSPREAD® Stelsysteem



### RO-M GEOSPREAD®

Werkbreedte: 10-33 meter  
 Kuipinhoud: 1.100-2.800 liter



### RO-EDW GEOSPREAD® Precision Farming Edition

Werkbreedte: 12-54 meter  
 Kuipinhoud: 1.500-3.900 liter



## GEOSPREAD® Stelsysteem



*ISOBUS Compatible*  
*High Speed Strooien*

### RO-XXL GEOSPREAD® Precision Farming Edition

Werkbreedte: 24-45 meter  
 Kuipinhoud: 1.875-3.900 liter



# Het RotaFlow Strooisysteem

## *Beschikbaar op de complete schijvenstrooier serie*

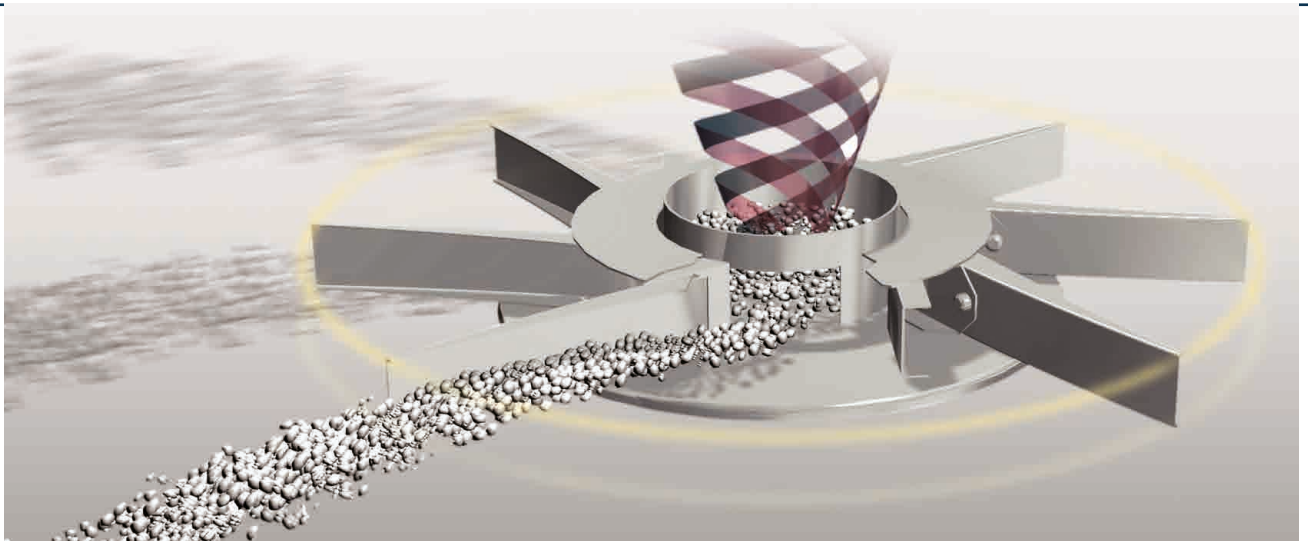

**Vicon RotaFlow RO schijvenstrooiers hebben een uniek argument: het RotaFlow Strooisysteem; de "tussenkamer" tussen de schijf en de kuip zorgt voor een kunstmestvriendelijke behandeling.**

### **1. Geen beschadiging, geen verpulvering, geen stof**

Een centraal uitstroompunt, gelijkmatige versnelling en middelpuntvliegende kracht zorgen ervoor dat de kunstmest de snelheid van de strooischijf krijgt, voordat het de schoepen bereikt.

### **2. Nauwkeurig strooibeeld**

8 schoepen per schijf maken een stroobreedte van 9 tot 54m mogelijk.

Het dubbele overlap strooipatroon geeft een hoge nauwkeurigheid. De 8 schoepen per schijf zorgen voor een constante doorstroming van de kunstmest op het veld. Dit is belangrijk voor een hoge werksnelheid en grote capaciteit strooien.

### **3. Geringe windgevoeligheid**

Vlakke schijven geven een horizontaal strooibeeld.

### **4. Gelijkmatige verdeling**

Strooibeeld met dubbele overlap.

### **5. Nauwkeurig strooibeeld in elke situatie**

In plaats van direct op de schijf te vallen en door schoepen te worden weggeslagen, worden de kunstmestkorrels via het uitstroompunt naar de schoepen geleid. Het afgiftepunt blijft daardoor altijd gelijk.

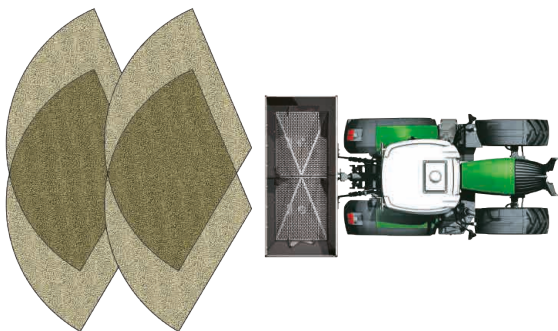

### **2 schoepen per schijf**

*(De slechte verdeling van meststoffen op hellingen wordt veroorzaakt door het voortdurend wisselen van het contactpunt op de schoepen)*

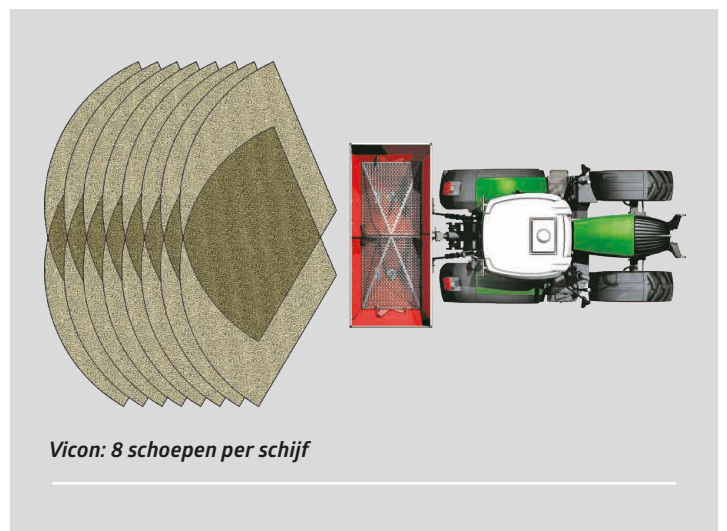

### **Vicon: 8 schoepen per schijf**



## “8 schoepen per schijf - de Vicon standaard”

### FlowPilot: eenvoudig instellen

Het compacte FlowPilot 'dashboard' biedt u een vereenvoudigde en nauwkeurige instelling en aanpassing van de strooihoeveelheid. Twee hydraulisch bediende doseerplaten met elk drie openingen zorgen voor een gelijkmatige kunstmeststroom van de kuip naar de strooischijven.

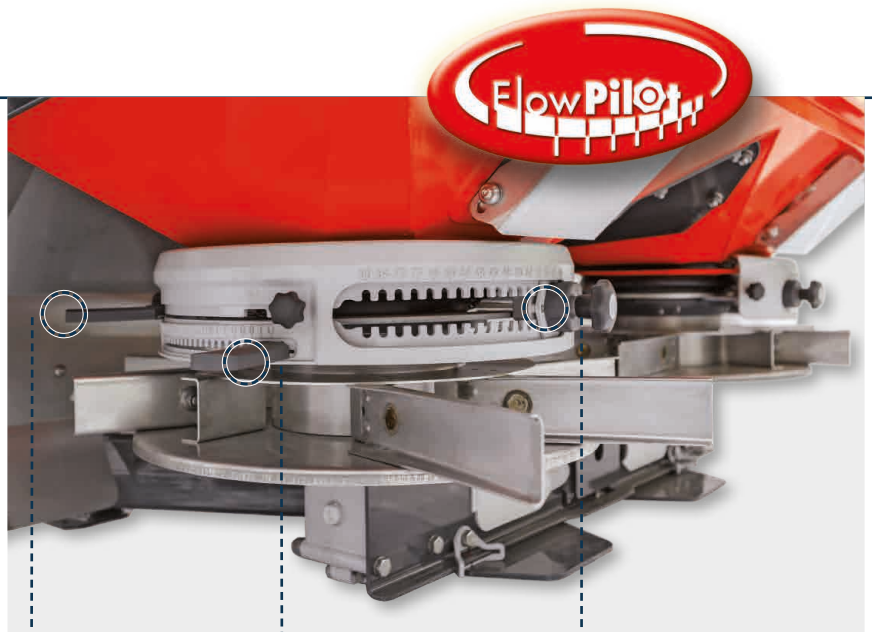

Instelling fijndosering

Instelling uitstroompunt

Instelling kg/ha

### Een perfect stroobeeld met een optimale variatiecoëfficiënt

De variatiecoëfficiënt (vc) is een percentage van de afwijking van het stroobeeld bij een uniforme doorstroming.

#### Vicon RotaFlow RO

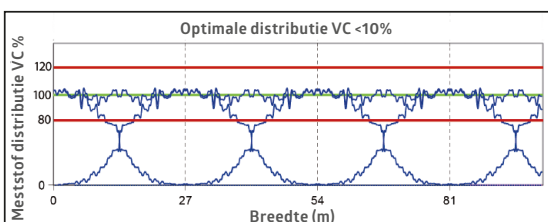
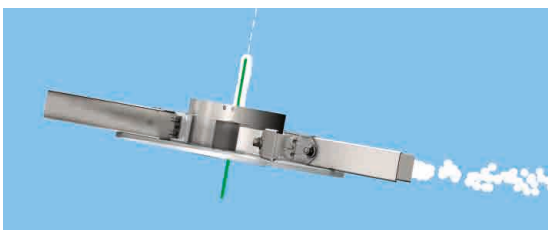
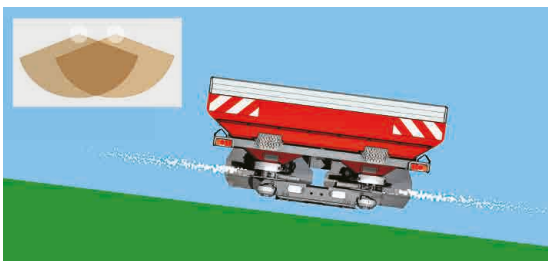

VC <10% betekent een optimaal strooiresultaat

#### Anderen

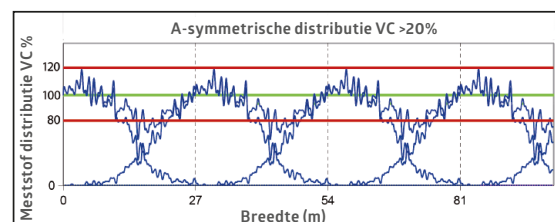

VC >20% betekent een a-symmetrische verdeling met een te hoge variatie

VICON

# GEOSPREAD® SERIES - GEMAAKT VOOR Precisie



*My way of Farming!*



**RO-M GEOSPREAD®**

Werkbreedte: 10-33 meter  
 Kuipinhoud: 1.100-2.800 liter



**RO-EDW GEOSPREAD®**

**Precision Farming Edition**  
 Werkbreedte: 12-54 meter  
 Kuipinhoud: 1.500-3.900 liter



**RO-XXL GEOSPREAD®**

**Precision Farming Edition**  
 Werkbreedte: 24-45 meter  
 Kuipinhoud: 1.875-3.900 liter



# GEOSPREAD®

## voor hoge precisie strooien



***Bij het strooien draait alles om precisie en het behalen van de beste opbrengst uit uw gewas. Optimale verspreiding van meststoffen betekent het gebruik van exacte hoeveelheden voedingsstoffen en het vermijden van overlap. Nieuwe mogelijkheden om uw inkomen en groei te optimaliseren staan centraal.***

***Vicon strooiers helpen u om gemakkelijker en winstgevender te werken. Deze innovatieve oplossingen ondersteunen een betere oogst en een hogere gewasopbrengst, want elk gewas verdient de beste zorg.***

### **Optimaliseer met GEOSPREAD®**

Het Vicon GEOSPREAD®-systeem kan individuele secties met secties van slechts 1 meter aansturen. Met maximaal 14 secties (RO-M GEOSPREAD®) of 24 secties (RO-EDW / RO-XXL GEOSPREAD®) en de mogelijkheid om secties over het midden te schakelen, wordt onnodige overlap tot een absoluut minimum beperkt. In combinatie met een hogere rijnsnelheid biedt de 1 meter sectieregeling een traploze instelling van het strooibeeld.

### **Wegen met precisie**

De secties worden geregeld door zowel de positie van het kunstmestafgiftepunt op de schijf als de snelheid per minuut te wijzigen. Omdat de schijfsnelheid tijdens de sectiebesturing niet wordt gewijzigd, wordt de overlapping tussen beide schijven nauwelijks beïnvloed om variaties in het strooibeeld te voorkomen en kan de sectie zeer snel worden in- en uitgeschakeld.

De 4 weegcellen en de referentiesensor op de GEOSPREAD®

-strooiers zijn belangrijke kenmerken, omdat bij de sectiecontrole een nauwkeurige weging essentieel is.

### **Kostenbesparing met GEOSPREAD®**

De totale besparing van GEOSPREAD® in combinatie met snelheidsafhankelijk strooien en GEOPOINT® kopakkermanagement kan oplopen tot 15%. Dit kan worden bereikt door het besparen van meststoffen en betere opbrengsten, omdat er geen onnodige overlap is.

## “GEOSPREAD®

zorgt voor kostenbesparing van 5-15% op kunstmest”

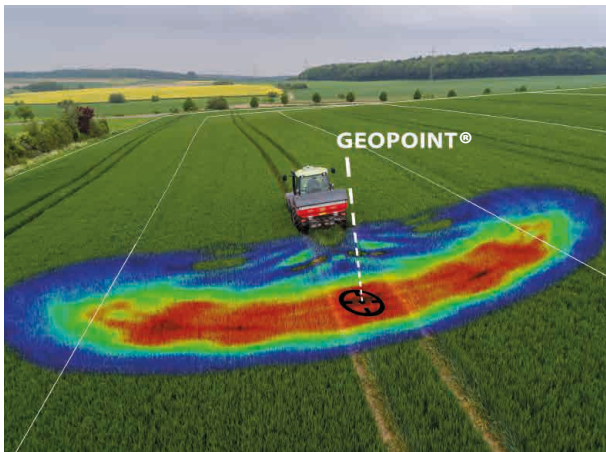

GEOPOINT® voor de complete Vicon strooierserie (met uitzondering van de RO-C) is beschikbaar in de strooitabellen voor een optimaal strooiresultaat.



De Vicon strooier stopt automatisch wanneer hij een bedekt gebied bereikt en start automatisch opnieuw wanneer er geen bedekt gebied meer is. Dit voorkomt over- en onderdosering rond de kopakker. De voordelen zijn dus kostenbesparingen en een betere gewaskwaliteit op de kopakker. Met GEOPOINT® wordt het hart van het strooi patroon geschetst en dit is bemestingspecifiek. Bij gebruik van een IsoMatch Tellus GO of PRO in combinatie met een Vicon weegstrooier wordt de GEOPOINT® automatisch ingesteld bij gebruik van de AutosetApp.

### Voorbeelden van sectiebesturing



Volledig strooibeeld met 54m werkbreedte en 24 secties.



Strooibreedte rechts verkleind met 6 m.



Afname van de strooibreedte aan de linkerkant met 10 m.



Strooibreedte beide zijden verkleinen met 8 m.



Sectie-uitschakeling vanaf de buitenzijden.



Secties vanaf één zijde overschakelen over het midden.



## Slim en Eenvoudig Strooien *om de beste opbrengst te halen uit uw gewas*

### **Hoge technologie in het midden segment**

De combinatie van de maximale kuipinhoud van 2800 liter, vier weegcellen en de maximale werkbreedte van 33 meter maakt de RotaFlow RO-M GEOSPREAD® de ideale weegstrooier in het middelgrote segment. Zelfs in combinatie met kleinere tractoren. Het vullen van de kuip, bijvoorbeeld met een grote zak, wordt eenvoudig gemaakt door de 245 cm kuipbreedte. De GEOSPREAD®-technologie die op de grotere modellen wordt gebruikt, wordt ook toegepast op het medium model, wat een hoog technologische strooier garandeert.

### **Strooien zonder zorgen**

De RotaFlow RO-EDW GEOSPREAD® heeft een kuipinhoud van 1.500 - 3.900 liter en een maximale strooibreedte van 54 meter. Met de GEOSPREAD®-technologie kan de strooier sectie per sectie nauwkeurig worden uitgeschakeld, van de ene zijde naar de andere, tot aan de laatste buitenste sectie in bijvoorbeeld een vaste kopakker. Zo kunnen de 1 meter lange secties binnenstebuiten en van buiten naar binnen geschakeld worden om overlappings tot een minimum te beperken en zo kunstmest te besparen.

### **De hoogste precisie in alle omstandigheden**

Met de unieke referentiesensortechnologie van Vicon op alle GEOSPREAD®-modellen worden alle negatieve invloeden van buitenaf op het strooipatroon automatisch gecorrigeerd en geëlimineerd, zodat zelfs op hellingen de uiterste precisie wordt gegarandeerd.



Vicon RotaFlow strooiers - 8 schoepen per schijf



2 schoepen per schijf

**AEF en ISOBUS**

De complete Vicon weegstrooierserie is ISOBUS-compatibel en AEF-gecertificeerd voor een gegarandeerde compatibiliteit.



AGRICULTURAL INDUSTRY

**Ondernemen met precisie**

Het RotaFlow-systeem op de RO-XXL GEOSPREAD® met acht schoepen met hoge capaciteit op elke schijf zorgt voor een perfecte overlapping, niet alleen in de werkbreedte, maar ook in de rijrichting.

Met 1 meter secties, vier weegcellen en een referentiesensor kan de RO-XXL GEOSPREAD® onder alle omstandigheden met hoge snelheid strooien.

Met acht schoepen per schijf is deze strooier niet beperkt in maximale strooisnelheid, omdat er voldoende overlap is voor een streeploos strooibeeld.

**Hoge kwaliteit in combinatie met hoge nauwkeurigheid**

Met het RotaFlow-systeem wordt de meststof voorzichtig in de tussenkamer op snelheid gebracht, voordat deze op de schijf wordt losgelaten. Dit systeem is uniek in vergelijking met de meeste andere strooisystemen waarbij de meststof op de schijf valt. Daarom heeft het RotaFlow-systeem een aantal belangrijke voordelen:

- Geen impact, dus geen fragmentatie. Strooi patroon wordt niet beïnvloed door beschadigde meststoffen.
- 8 schoepen per schijf in plaats van 2 schoepen. Bij 8 schoepen komt de meststof met een hoge frequentie vrij voor een zeer constante doorstroming en een gelijkmatig strooibeeld, wat vooral belangrijk is bij het rijden op hogere snelheden en bij het strooien van grotere hoeveelheden.
- Nauwkeurig strooien in heuvelachtige omstandigheden. Een helling van de strooier heeft geen invloed op het afgiftepunt van de meststof op de schijf en de schoep.

RO-M EW en RO-EDW  
- STROOIEN MET HOGE

# Nauwkeurigh



*My way of Farming!*





**RO-M EW**

Werkbreedte: 10-28 meter  
 Kuipinhoud: 1.100-2.000 liter



**RO-EDW**

Werkbreedte: 12-54 meter  
 Kuipinhoud: 1.500-3.900 liter



# Voor meer Besparingen *en toegevoegd comfort*



### Instelbaar in alle omstandigheden

De RotaFlow RO-M EW en RotaFlow RO-EDW zijn weegstrooiers met de voordelen van snelheidsafhankelijk strooien en een automatische kalibratie met hoge frequentie. De RO-M EW heeft kuipvolumes van 1.100 - 2.000 liter, kan tot 28 meter strooien en heeft één weegcel van 10 ton. De RO-EDW heeft meer capaciteit met kuipvolumes van 1.500 - 3.900 liter, kan tot 54 meter strooien en heeft vier weegcellen van 5 ton aan de voor- en achterzijde van de strooier voor de meest nauwkeurige weging.

### AEF en ISOBUS

De complete Vicon weegstrooierserie is ISOBUS-compatibel en AEF-gecertificeerd voor een gegarandeerde compatibiliteit.



AGRICULTURAL INDUSTRY

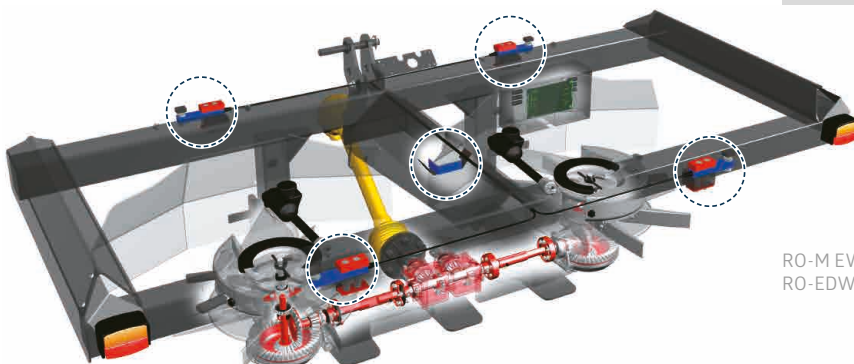

RO-M EW: 10 ton weegcel met referentie sensor  
RO-EDW: 4x 5 ton weegcel met referentie sensor



**“Vicon brengt u  
meer groei”**

**Optimalisatie door juiste dosering**

Beide modellen zijn uitgerust met één elektrische spindelmotor op elke strooischijf om de strooihoeveelheid te regelen en zo optimaal gebruik te maken van voedingsstoffen voor het gras of gewas. De sectiecontrole van de RO-M EW of RO-EDW past het doseersysteem aan door middel van een GPS-positioneringssysteem om de overlap en dekking te optimaliseren met een minimum aan over- en onderdosering. Dit resulteert in een betere opbrengst en een verlaging van de kosten.

**Een lange historie in wegen**

Met de unieke referentiesensor zal het weegsysteem van de RO-M EW en RO-EDW automatisch corrigeren op hellingen en voor schokken. Hierdoor kunnen deze strooiers met een hoge nauwkeurigheid werken op ruw terrein en in heuvelachtige omstandigheden.

**Toevoegen van comfort**

Snelheidsafhankelijk strooien, met automatische kalibratie, helpt over- en onderdosering te voorkomen, wat resulteert in een betere opbrengst en besparing van meststoffen. Voor nog meer besparing van meststoffen en ook meer comfort is het mogelijk om de strooier in combinatie met GPS te gebruiken. De RO-M EW en RO-EDW hebben 2 secties en een automatische start/stop op de kopakker. Het is zelfs mogelijk om variabel te strooien met behulp van taakkaarten.

# COMFORT CONTROL II SERIES - VOOR EFFICIËNTER Strooien



*My way of Farming!*



**RO-M Comfort Control II**

Werkbreedte: 10-28 meter  
 Kuipinhoud: 1.100-2.000 liter



**RO-XL Comfort Control II**

Werkbreedte: 12-54 meter  
 Kuipinhoud: 1.500-3.900 liter



## Eenvoudige Bediening *vanuit de trekkercabine*



### **Eenvoudig in controle**

De RotaFlow RO-M en RotaFlow RO-XL Comfort Control II zijn beschikbaar als elektrisch bediende machines om de strooier te bedienen met een bedieningskast vanuit de tractorcabine voor meer gebruiksgemak. De Comfort Control II strooicomputer biedt alle functies voor het starten en stoppen van de strooier, voor het instellen van de juiste dosering en het verhogen en verlagen van de dosering tijdens het rijden. De laatste instellingen blijven in de geheugenfunctie behouden.



**“Bepaal de strooihoeveelheid tijdens het werken”**

De Comfort Control II strooicomputer biedt alle functies voor het starten en stoppen van de strooier, het instellen van de juiste strooihoeveelheid en het verhogen en verlagen van de strooihoeveelheid onderweg. De laatste instellingen blijven in de geheugenfunctie behouden.



**Toevoegen van gebruikersvoordelen**

De Comfort Control II kunstmeststrooiers bieden u gebruikersvoordelen zoals:

- De dosering wordt geregeld vanuit de tractorcabine door een elektrische spindelmotor.
  - De dosering kan vanaf de tractor worden ingesteld en kan onderweg worden verhoogd of verlaagd, zelfs L/R onafhankelijk van elkaar om de juiste hoeveelheid op de juiste plaats te spreiden.
  - Verhoogd gebruikerscomfort door het strooien met een vingerdruk te starten/stoppen!
- De software bevat een intuïtieve kalibratie die u stap voor stap door de kalibratieprocedure leidt.

RO-C, RO-M en RO-XL  
- MAAKT UW WERK

Gemakkelijker



*My way of Farming!*





**RO-C**

Werkbreedte: 9-21 meter  
 Kuipinhoud: 700-1.400 liter



**RO-M**

Werkbreedte: 10-28 meter  
 Kuipinhoud: 1.100-2.000 liter



**RO-XL**

Werkbreedte: 12-54 meter  
 Kuipinhoud: 1.500-3.900 liter



# Capaciteit en Controle

## *Instelbaar naar uw behoeften*



### **Compact en compleet**

De RO-C is hydraulisch bediend. Het is de meest compacte strooier in het assortiment, maar beschikt over alle elementen van de RotaFlow RO strooilijn. De werkbreedte wordt bepaald door de lengte van de schoepen. De 4 schoepen kunnen eenvoudig worden verwijderd, ook voor een statische kalibratietest. De instelling van de dosering vanuit de kalibratiepositie is eenvoudig toegankelijk.

### **Beschikbaar voor het complete midden segment**

De RO-M is middelgroot in grootte en volume, maar wordt standaard geleverd met het RotaFlow systeem (met 8 schoepen per schijf) en kan tot 28 meter strooien, wat erg handig is in dit segment van de markt.

Om het gebruikscomfort te verhogen kan de RO-M worden uitgerust met de meeste accessoires zoals voor de grotere strooiers: aluminium opzetranden, TrimFlow en hydr. kantstrooiplaat, parkeerframe en LED-verlichting.



**“De ideale combinatie van  
capaciteit en controle”**

**Grote inhoud, hoge capaciteit**

De RO-XL met volumes tot 3.900 liter en een maximale strooi-breedte van 54 meter is de ideale strooier voor meer capaciteit. Met dubbele aftakasaandrijvingen is het eenvoudig om altijd op de gewenste snelheid te rijden en in combinatie met de 'langzaam draaiende' roeders kan de RO-XL met hoge schijfsnelheden strooien voor een zeer gelijkmatig strooibeeld.

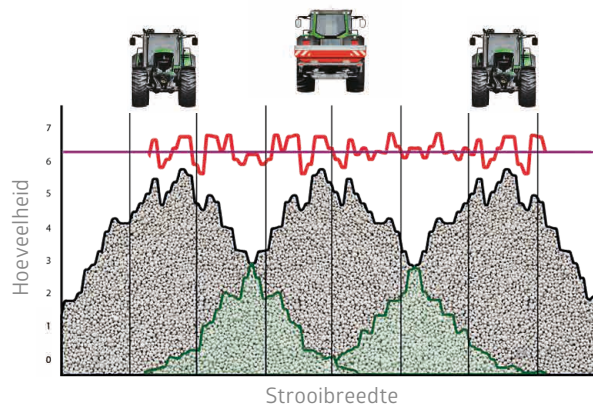

De Variatie Coëfficiënt (VC) van een optimaal strooibeeld moet onder de 10% liggen. Dit is alleen mogelijk in een situatie van geen onder- of overdose-ring en een perfecte overlapping van het strooibeeld.

# Optimaal Strooien *langs de perceelsgrenzen*



*Een kantstrooier wordt gebruikt om uw strooibeeld van of naar de rand van een veld te optimaliseren. Met als resultaat een maximale dekking tot aan de rand van het veld om een goed gewas te garanderen en zo de impact op het milieu tot een minimum te beperken.*

**“Optimaliseer het resultaat met een kantstrooi systeem”**

### Twee verschillende methodes

Er zijn twee manieren van kantstrooien: van de kant af, of naar de kant toe. Afhankelijk van uw perceel en bedrijfs-situatie kunt u een van deze methoden gebruiken om het strooibeeld van of naar de rand van het perceel te optimaliseren.



Geeft aan welk kantstrooi-systeem in werking is



Duidelijk zichtbaar in de terminal

### Schuinstelcilinder

Speciaal ontwikkeld om in het eerste rijspoor te rijden en zich naar de grens te verspreiden. De afstand tot de grens is de helft van de werkbreedte.



Kantstrooien vanuit het spoor - strooien tot aan de grens met de schuinstelcilinder

### Kantstrooiplaat

Hydraulische bediening van de strooiplaat vanuit de cabine van de tractor. De plaat voorkomt dat de meststof de perceelsgrens bereikt door de meststof van de perceelsgrens af te leiden. De hydraulische kantstrooiplaat kan zowel links- als rechtsom worden gebruikt.



Eenzijdig kantstrooien - kantstrooien vanaf de kant met de kantstrooiplaat

### TrimFlow

De TrimFlow wordt gebruikt in de situatie van strooien tot aan de rand. Hij kan aan de linker- en rechterkant van de strooier worden gemonteerd, zodat hij altijd past bij uw veldomstandigheden. Hij kan nauwkeurig worden ingesteld voor alle soorten meststoffen en voor alle werkbreedten. Er zijn drie verschillende instellingen voor de TrimFlow: Opbrengst, Eco en H2O. De instelling Opbrengst wordt gebruikt om de opbrengst tot aan de grens te optimaliseren. De Eco-instelling wordt gebruikt om een minimale hoeveelheid meststof over de grens te hebben volgens EN-13739. De H2O-instelling wordt gebruikt wanneer er geen kunstmest over de grens mag worden verspreid. De bediening is eenvoudig, u hoeft de tractorstoel niet te verlaten.



Strooien naar de kant toe met de TrimFlow



## Vicon Strooier & Kunstmest Testcentrum *voor een optimaal strooibeeld*

### **Vicon Strooier & Kunstmest Testcentrum**

De Vicon schijvenstrooiers zijn wereldwijd bekend om hun betrouwbaarheid, bedieningsgemak en buitengewone nauwkeurigheid in alle omstandigheden. Dit is het resultaat van vele jaren praktische ervaring, onderzoek en testen. De dosering en de overlap van een strooier kunnen uitsluitend nauwkeurig worden ingesteld met de instellingen van de fabrikant.

Het nieuwe competentiecentrum voor strooiers beschikt over de modernste technologieën in hard- en software. Deze technologieën maken het mogelijk om strooibeelden in 3D weer te geven.

### **Om aan de eisen van de klant te voldoen**

Het 3D strooibeeld wordt bereikt door de strooier op een plateau te plaatsen die 280° kan draaien. Er vindt een continue weging plaats op een frequentie van 5HZ boven de 80 opvangbakken. Doordat deze allemaal individueel zijn uitgerust met weegcellen, volgt een uiterst nauwkeurige test. Een enkele test geeft meer dan 30.000 metingen! Het resultaat is een zeer nauwkeurige strooibeeldanalyse, waardoor de juiste waarden worden afgegeven die passen bij diverse werkbreedten en strooigiften.

### **Verbeterde gewaskwaliteit op de kopakker**

In het competentiecentrum voor kunstmeststrooiers meten we ook het GEOPOINT® (de B-afstand) van de strooier, het 3D strooibeeld is kegelvormig, afhankelijk van kunstmestsoort en instellingen.

# De Vicon Checklist voor *precies strooien*



De sleutel tot precies strooien is het goed afstemmen van kunstmestkwaliteit en liter gewicht met de strooitabellen. De RotaFlow checklist helpt u om steeds nauwkeurig te strooien in alle omstandigheden.

1



Selecteer kunstmestsoort

2



Bepaal korrelgrootte en verdeling

3



Bepaal het litergewicht

**“Het is eenvoudig en efficiënt om deze strooier in te stellen”**



Download de strooitabellen app in de **App Store** of via **Google play**.

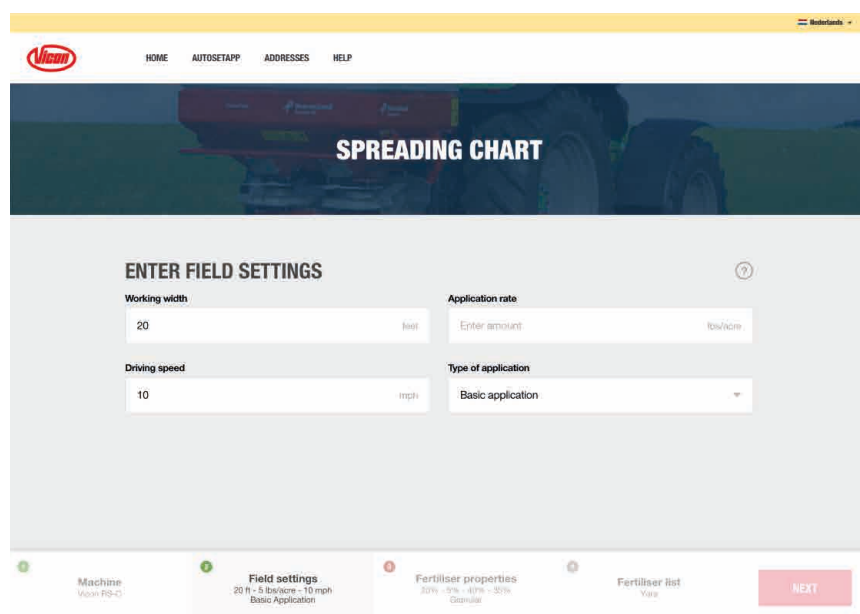

Exact advies voor elke Vicon RotaFlow strooier bij elke werkbreedte, dosering en rijnsnelheid. Directe toegang tot de meest recente testresultaten op: [www.vicon-strooitabellen.nl](http://www.vicon-strooitabellen.nl)

### IsoMatch Tellus GO

Onder- en overdosering tijdens het werk

Variabele dosering

Automatische afstellingen van de strooier (AutosetApp)

Automatische sectie bediening

Universele ISOBUS terminal met één scherm



### IsoMatch Tellus PRO

Onder- en overdosering tijdens het werk

Variabele dosering

Automatische afstellingen van de strooier (AutosetApp)

Automatische sectie bediening

Twee ISOBUS schermen in één terminal



### Variabele dosering voor nog meer precisie

Variabele hoeveelhedsregeling kan worden uitgevoerd met een variabele taakkaart, waarbij de kunstmeststrooier in combinatie met GPS de opbrengst automatisch verandert op basis van een vooraf bepaalde en plaatsgebonden strooihoeveelheid.

Een andere mogelijkheid is het gebruik van de kunstmeststrooier in combinatie met gewassensensoren om de strooihoeveelheid continu te wijzigen op basis van de sensoringang.

Voor beide types van variabele dosering kunnen de IsoMatch Tellus PRO en IsoMatch Tellus GO worden gebruikt om de strooier te bedienen. Beide ISOBUS-terminals zijn compatibel met de meeste gewassensensoren en bedrijfsmanagementprogramma's en hun taakcontroller kan ISO-XML-bestanden uitlezen.



De AutosetApp geeft u de mogelijkheid om in de cabine van de trekker te blijven en altijd met de juiste instellingen te spreiden!

De AutosetApp is een App voor de IsoMatch Tellus ISOBUS Terminal. De App integreert de strooitabellen in de terminal. Met behulp van de AutosetApp en de IsoMatch Tellus, past de Vicon GEOspread weegstrooier zich automatisch aan, met de gegevens die in de App zijn ingevoerd. De AutosetApp kan ook worden gebruikt in combinatie met de RO-M EW en RO-EDW, met de uitzondering dat bij deze type strooiers het uitstroompunt (letter instelling) nog handmatig moet worden ingesteld.

De AutosetApp kan op twee verschillende manieren verbinding maken met deze strooitabellendatabase. Wanneer er een WiFi-verbinding beschikbaar is (of u kunt een Wi-Fi hotspot creëren met een smartphone) wordt er verbinding gemaakt met de online strooitabellendatabase via de IsoMatch Wireless USB adapter. De Autosetapp checkt of er een actuelere database beschikbaar is die dan automatisch gedownload wordt. [www.vicon-strooitabellen.nl](http://www.vicon-strooitabellen.nl) op een USB-stick en upload de database direct in de IsoMatch Tellus GO of PRO terminal.



# IsoMatch GEOCONTROL - *Brengt groot voordeel*



## **IsoMatch GEOCONTROL -**

IsoMatch GEOCONTROL is een extra softwaretoepassing binnen de IsoMatch Tellus GO of PRO die u helpt om alle ISOBUS-compatibele machines van de Kverneland Group zoals spuiten of strooiers te bedienen. In combinatie met een GPS-ontvanger voldoet het aan de toekomstige behoeften op het gebied van eenvoudige, slimme en efficiënte landbouw.

### **Sectie besturing**

Automatisch in- en uitschakelen van secties bij grenzen, kopakkers en reeds gespoten stukken om overlap te minimaliseren.

### **Variabele dosering**

Automatische aanpassing van de zaai-, strooi- of spuitdosering op basis van slimme sensor-technologie.

## **Documentatie**

Eenvoudige uitwisseling van informatie tussen bedrijfsmanagementsysteem en IsoMatch GEOCONTROL.

### **Stuurhulp**

Stuurhulp met een gemakkelijk overzicht van de sectiestatus. Controleer de A-B lijn en stuur naar de juiste positie.

- De optionele IsoMatch InLine is een stuurhulp die doormiddel van een light bar de richting aangeeft in het zichtveld van de chauffeur. Slimme grensregistratie: onafhankelijk van de werkbreedte, ook zonder aangesloten werktuig.
- Grens inkrimpen; maak nieuwe binnengrenzen aan en bepaal hiermee de breedte van de kopakker.
- Stuurhulp voor verschillende werkzaamheden, inclusief niet elektrisch- of ISOBUS gestuurde werktuigen, zoals cultivatoren, schijvenmaaiers, schudders etc.

## **Duidelijke voordelen**

- Eenvoudige en comfortabele bediening door het niet handmatig in- of uitschakelen van secties of het wijzigen van de dosering. U kunt zich 100% richten op het rijden in het veld.
- Efficiënter werken en het vermijden van overlap leidt tot kostenbesparingen van 5-10% op bijvoorbeeld kunstmest of pesticiden. Betere groeiomstandigheden en een hogere opbrengst.
- Met IsoMatch GEOCONTROL wordt werken 's nachts heel eenvoudig.

**“IsoMatch  
GEOCONTROL  
geeft meer vrijheid”**

# Combineer Vakmanschap met Moderne Technologie

## *Met onze precisie landbouw oplossingen*

*Agrarisch ondernemerschap verandert meer van alleen vakmanschap naar precisie landbouw. Voortgedreven door technologische ontwikkelingen, zal precisie landbouw een grote invloed hebben op de traditionele manier van agrarisch ondernemen over de gehele wereld. Modern agrarisch ondernemerschap vraagt meer efficiëntie, eenvoudig te bedienen werktuigen om een hogere opbrengsten te behalen met lagere kosten.*



### Wees een PROFESSIONAL in het vergroten van uw productiviteit

Als in de trekkercabine een alles-in-één controlesysteem gevraagd wordt, is de IsoMatch Tellus PRO 12-inch terminal, inclusief automatisch besturingssysteem, de beste oplossing. Dit is het punt waar alle ISOBUS-machines aan elkaar gekoppeld zijn, het platform waarop precisielandbouw-applicaties en bedrijfsbeheerssystemen draaien. Het biedt precies wat u nodig heeft om alles uit uw machines en gewassen te halen en tevens kosten te besparen op kunstmest, bestrijdingsmiddelen en zaad door gebruik te maken van automatische sectiecontrole en variabele dosering. Via het unieke dubbele scherm kunt u twee machines en/of processen tegelijk controleren en bedienen.

### Het beste overzicht van de bedrijfsvoering

IsoMatch FarmCentre is de eerste van een hele reeks telematicaoplossingen. In combinatie met een IsoMatch Tellus GO/PRO kunt u dit werktuigenmanagement programma voor al uw ISOBUS-machines gebruiken. U kunt bijvoorbeeld uw machinepark controleren, taakbeheer op afstand uitvoeren of de prestaties van machines analyseren.

Het IsoMatch FarmCentre presenteert deze gegevens in een efficiënte webapplicatie, waarbij werktuigen, trekkers, terminals en de cloud met elkaar zijn verbonden en gegevens met elkaar uitwisselen.

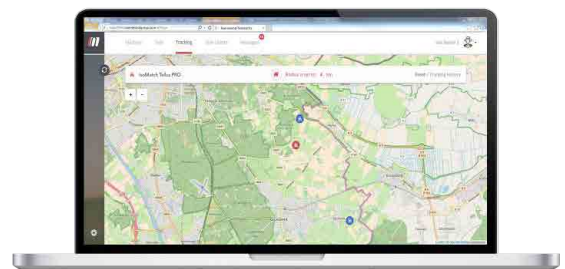

### Eenvoudige werktuigen bediening

De IsoMatch Tellus GO is een rendabele 7-inch terminal, die speciaal is ontwikkeld voor een eenvoudig beheer van de machine. Met behulp van de soft keys stelt u de machine gemakkelijk in. Met de hard keys en de draaiknop heeft u tijdens het rijden optimale controle over de machine.

### De beste oplossingen voor een perfect eindresultaat

Bij de IsoMatch GEOCONTROL applicatie voor precisielandbouw zijn handmatige geleiding en gegevensbeheer gratis. De applicatie kan worden uitgebreid met sectiecontrole en variabele dosering. Geschikt voor Vicon producten, zoals de weegstrooier, triple maaiers en 4-rotor harken.

### Leer over slimme oplossingen

IsoMatch Simulator is een programma voor virtuele training dat gratis kan worden gedownload via [www.vicon.nl](http://www.vicon.nl). Train uzelf en raak vertrouwd met uw machine, zodat u fouten voorkomt en nog meer uit uw machine haalt.

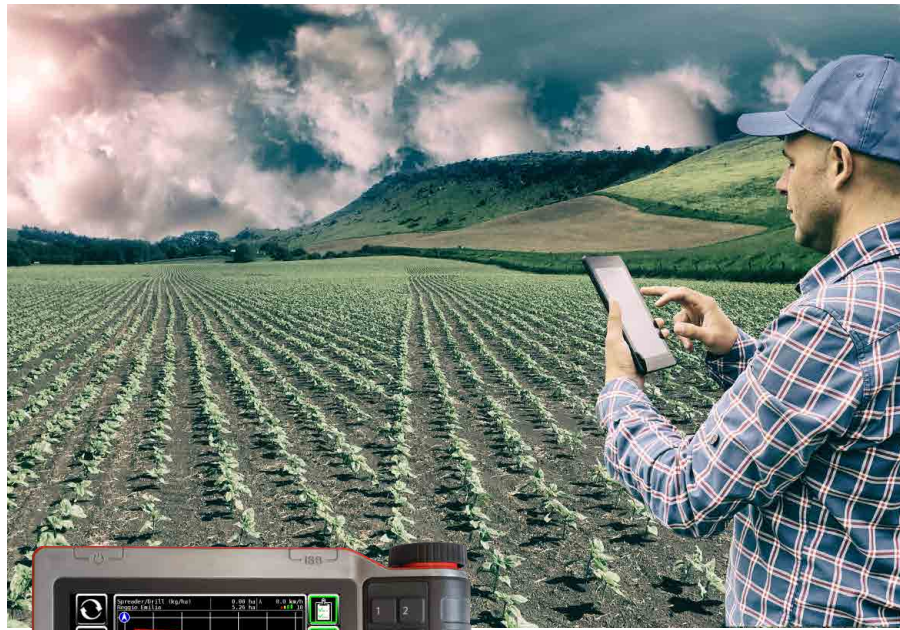

**“Ontdek nieuwe mogelijkheden  
Kies uw eigen benadering”**



### IsoMatch Grip

Deze ISOBUS-joystick is gemaakt voor maximale controle over de machine en een efficiënte bedrijfsvoering. U regelt 44 werktuigfuncties (maximaal) met één apparaat.



### IsoMatch Global

GPS antenne met RTK precisie voor de hoogste nauwkeurigheid en productiviteit.



### IsoMatch InLine

Stuurhulp met een gemakkelijk overzicht van de sectie status. Controleer de A-B lijn en stuur naar de juiste positie.

### IsoMatch (Multi)Eye

Met de IsoMatch universele terminals kunt u maximaal 4 camera's verbinden. U heeft volledige controle en een compleet overzicht over de aansturing van de machine, vanuit elke hoek.



## ONDERDELEN &amp; SERVICE

***Dat maakt uw werktuig tot een Vicon***

***De originele Vicon-onderdelen zijn een belangrijk deel van het DNA van uw werktuig. De onderdelen van onze werktuigen worden gefabriceerd onder dezelfde strikte specificaties als het werktuig zelf. Daarom past en werkt deze gegarandeerd zoals in de specificaties aangegeven, zodat u op optimale snelheid kunt blijven werken.***

***Wij beschouwen elke verkoop van een Vicon werktuig als het begin van een lange-termijnrelatie. Het is onze missie om u van een veiligheidsnet van onderdelen en service te voorzien en ervoor te zorgen dat uw investering in het veld optimaal presteert. Breng de authenticiteit van uw werktuig niet in gevaar met goedkope oplossingen. Originele Vicon-onderdelen zijn gegarandeerd de oplossing voor een optimale 'Vicon-experience'.***

**UW ONDERDELENSPECIALIST**

Uw plaatselijke Vicon-dealer staat altijd klaar om u te ondersteunen met onderdelen en service. Hij is een loyale partner, die elke centimeter van uw werktuig kent. Uw dealer heeft alle onderdelen voorradig die u nodig hebt en beschikt tevens over de faciliteiten om uw werktuig te onderhouden.

**“Originele onderdelen vormen het echte DNA van uw werktuig”**

**ALTIJD LEVERBAAR**

Tijd is geld, en we weten hoe belangrijk het is om op het juiste moment over de juiste onderdelen te kunnen beschikken! Uw Vicon-dealer wordt ondersteund door een zeer groot distributienetwerk en kan u dus precies leveren wat u nodig heeft, op het moment dat u het nodig heeft.

**REGISTREER ONLINE**

Meld uw Vicon werktuig zelf online aan via [www.mijnvicon.nl](http://www.mijnvicon.nl). Bij het aanmelden ontstaat een online omgeving rondom uw werktuig met alle benodigde informatie, zoals handleidingen, onderdelenboeken, tips & tricks over afstellingen etc. Alle antwoorden zijn gemakkelijk te vinden – met een paar klikken!

# Technische Gegevens

Model	RO-C	RO-M	RO-M EW
<b>1. Kuipinhoud</b>			
Kuipinhoud (l)	700 - 900 - 1,400	1,100 - 1,500 - 2,000	1,100 - 1,500 - 2,000
<b>2. Werkbreedte</b>			
Werkbreedte (m)	9-21	10-28	10-28
Afgifte (kg/min)	10-230	10-320	10-320
<b>3. Afmetingen</b>			
Vulhoogte (cm)	96 - 108 - 128	100 - 119 - 138	100 - 119 - 138
Kuipbreedte (cm)	154 - 154 - 176	220	220
Vulbreedte (cm)	148 - 148 - 170	214	214
<b>4. Gewicht</b>			
Leeg gewicht (kg)	250 - 270 - 300	330 - 355 - 380	400 - 425 - 450
<b>5. Bediening</b>			
Handmatige bediening	○	-	-
Hydraulische bediening	○	○	-
Comfort Control II	-	○	-
IsoMatch Tellus GO	-	-	○
IsoMatch Tellus PRO	-	-	○
<b>6. Standaard uitrusting</b>			
Slipkoppeling	○	●	●
Inlegzeven	●	●	●
Hellingshoek indicator	-	-	-
Roerder	●	●	●
Langzaam draaiende roerder	-	-	-
Fijndoseerset	○	●	●
Fractioneringsbox	●	●	●
<b>7. Accessoires (ook los verkrijgbaar)</b>			
<b>7.1. Veiligheid</b>			
Gevaren driehoek	○	○	○
Reflectoren	○	○	○
LED verlichting	○	○	○
<b>7.2. Kantstrooien</b>			
Topdressing kit	○	-	-
Tramline en topdressing kit	○	○	-
Kantstrooiplaat	○	○	○
Hydraulische kantstrooiplaat	-	○	○
TrimFlow	-	○	○
<b>7.3. Werkbreedte accessoires</b>			
Schoepenset 20/21m	○	-	-
Schoepenset 27/28m	-	○	○
Schoepenset 27/33m	-	-	-
Set geharde schoepen (L=285 mm)	-	-	-
Lift schoepen (L=330 mm)	-	-	-
<b>7.4. Overig</b>			
Afdraaicontainer	○	○	○
Aftapset	○	○	○
Afdekzeil	○ (alleen op RO-C 1400)	○	○
Links/Rechts leegmeld sensoren	-	-	-
Ladder	-	○	○
Geïntegreerde zijtrap	-	-	-
Spatborden	-	-	-
Categorie 3/4 aanspanning	-	-	-
Parkeerhulp met vorkheftruck frame (incl zwenkwielen)	-	○	○
1 of 2 d.w. ventielen	-	○	-
Hydraulische aandrijving	-	-	-
PIInlegzeven voor speciale meststoffen	-	-	-
<b>7.5 Trekstel</b>			
Trekstel	-	-	-

De informatie in deze brochure is algemene informatie die wereldwijd gebruikt wordt. Het kan voorkomen dat deze informatie fouten, afwijkingen of weglatingen bevat, maar dit vormt geen basis voor enige claim tegen Kverneland Group. De beschikbare modellen, specificaties and accessoires die vermeld worden in deze brochure kunnen van land tot land verschillen. Neem daarom contact op met uw lokale dealer. Kverneland Group behoudt het recht om te allen tijde, zonder enige aankondiging of verplichting, wijzigingen door te voeren in het ontwerp, de getoonde of beschreven specificaties of elementen toe te voegen of te verwijderen.

RO-M GEOSPREAD®	RO-XL	RO-EDW GEOSPREAD®	RO-XXL GEOSPREAD®
1,100 - 1,500 - 2,000 - 2,450	1,500 - 2,150 - 2,800 - 3,450	1,500 - 2,150 - 2,800 - 3,450	1,875 - 2,550 - 3,225 - 3,900
1,300 - 1,800 - 2,300 - 2,800	1,875 - 2,550 - 3,225 - 3,900	1,875 - 2,550 - 3,225 - 3,900	
10-33	12-54	12-54	24-45
10-320	10-320	10-320	10-540
108 - 127 - 146 - 165	110 - 129 - 148 - 167	110 - 129 - 148 - 167	123 - 142 - 161 - 180
113 - 132 - 151 - 170			
220 / 245	275 / 290	275 / 290	290
214 / 239	269 / 284	269 / 284	284
480 - 505 - 530 - 555	500 - 530 - 560 - 590	655 - 685 - 715 - 745	705 - 735 - 765 - 795
495 - 520 - 545 - 570	515 - 545 - 575 - 605	695 - 725 - 755 - 785	
-	-	-	-
-	○	-	-
-	○	-	-
○	-	○	○
○	-	○	○
●	●	●	●
●	●	●	●
-	●	●	●
-	-	-	-
●	●	●	●
●	●	●	●
●	●	●	●
○	○	○	○
○	●	●	●
○	●	●	●
-	-	-	-
-	-	-	-
○	○	○	○
○	○	○	○
○	○	○	○
-	-	-	-
-	-	-	-
○	-	-	-
-	○	○	-
-	○	○	○
○	○	○	○
○	○	○	○
○	○	○ (ook elektrisch leverbaar)	○ (ook elektrisch leverbaar)
-	-	○	○
-	○	○	○
○	-	○	○
○	○	○	○
-	○	○	○
○	○	○	○
-	○	-	-
-	○	○	-
-	○	○	○
-	○	○	○

● = Standaard ○ = Optioneel - = Niet leverbaar

Om specifieke functies van de machines beter toe te kunnen lichten kan het mogelijk zijn dat er veiligheidsdelen van de machines verwijderd zijn. Om letsels te voorkomen mogen veiligheidsdelen nooit verwijderd worden. Indien het toch noodzakelijk is om veiligheidsdelen te verwijderen, bijvoorbeeld voor onderhoud, vraag dan om professionele assistentie of werk onder toezicht van een technische assistent.

# Trotse historie met baanbrekende innovaties

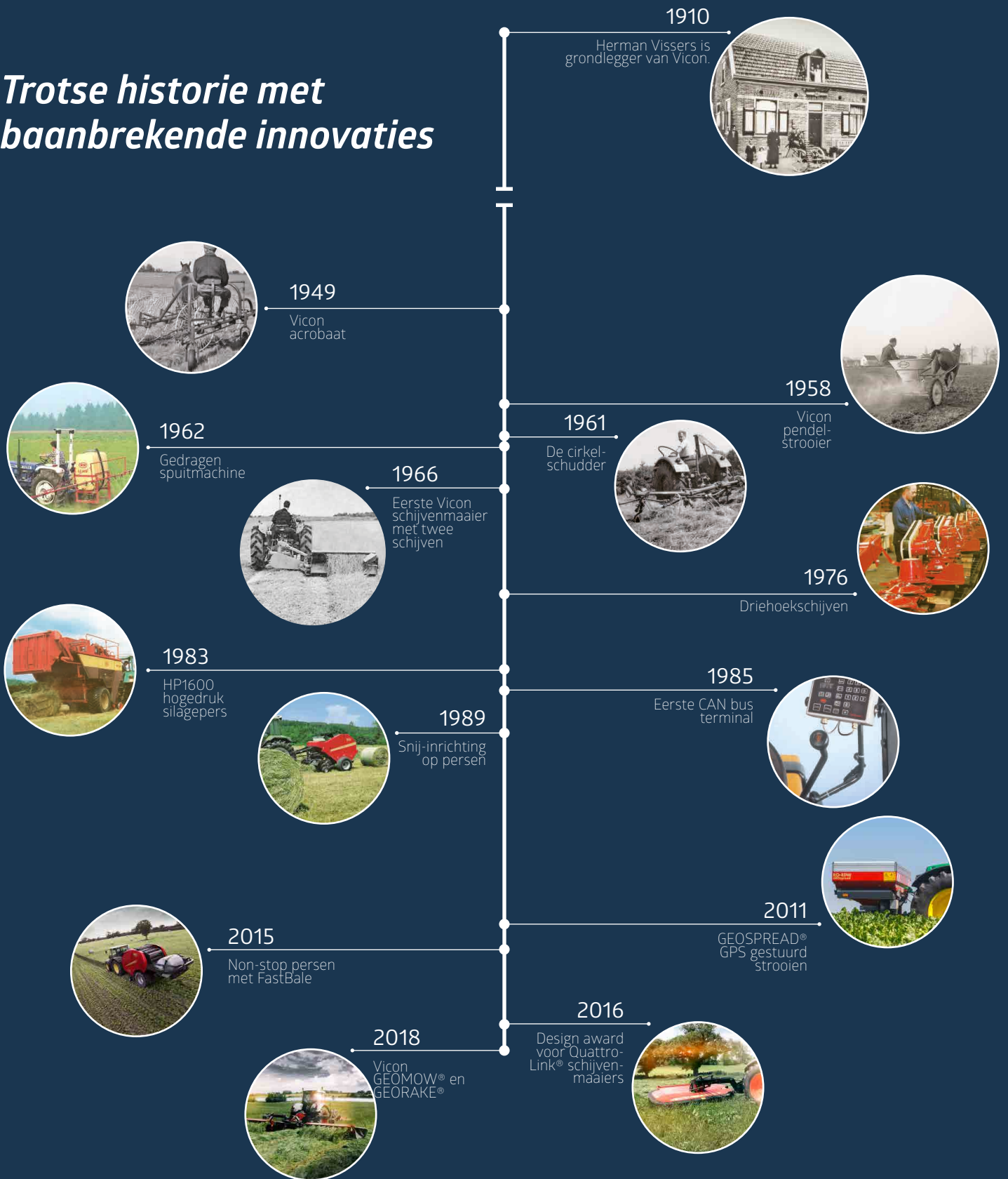

*My way of Farming!*



www.vicon.nl